

男子 35歳未満

- 1 福島俊亮(サンデー)
鳥越敦信(サンデー)
- 2 井上謙一(BreakOut)
齋丸啓太郎(BreakOut)

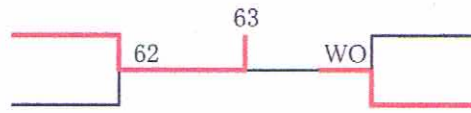

- 3 宮澤友之(t.t.Mt)
濁川陽太(テニスウイット)
- 4 新 和紘(サンデー)
町田大樹(サンデー)

| | |
|----|--------------------------|
| 優勝 | 福島俊亮(サンデー) 鳥越敦信(サンデー) |
| 2位 | 新 和紘(サンデー) 町田大樹(サンデー) |

男子 35歳以上

- 1 矢部克昌(市役所)
佐藤宏樹(ボッシュ)
- 2 前田利宏(ボッシュ)
山田 宏(ボッシュ)
- 3 新村久徳(市役所)
松ノ元弘毅(市役所)

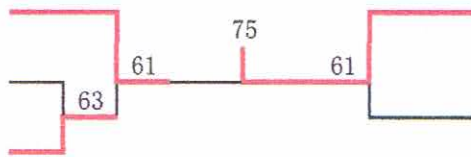

- 4 大川正人(石の蓮華堂)
古野真澄(石の蓮華堂)
- 5 井上豊人(JKC)
飛田大輔(HJTC)

| | |
|----|----------------------------|
| 優勝 | 大川正人(石の蓮華堂) 古野真澄(石の蓮華堂) |
| 2位 | 矢部克昌(市役所) 佐藤宏樹(ボッシュ) |

男子 45歳以上

- 1 赤藤修司(プレステージ)
- 高橋 茂(プレステージ)
- 2 稲葉 実(プレステージ)
- 菅沼 誠(プレステージ)
- 3 三石 昇(t.t.Mt)
- 浅倉 隆(t.t.Mt)
- 4 須田和男(プレステージ)
- 飯野貴浩(プレステージ)
- 5 市川俊実(二十人会)
- 中谷信一(森林)

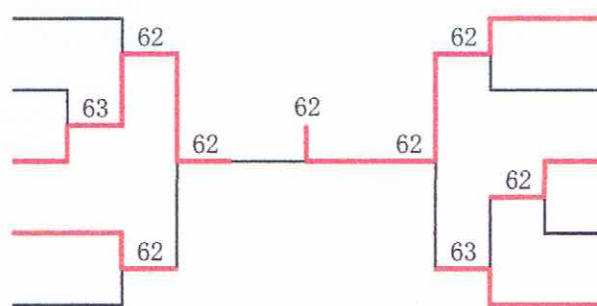

- 鈴木孝明(プレステージ) 6
- 長野 誠(プレステージ)
- 小林義信(プレステージ) 7
- 大島一記(プレステージ)
- 板倉真明(プレステージ) 8
- 山田 寛(プレステージ)
- 本宮晴哉(t.t.Mt) 9
- 廣澤礼仁(t.t.Mt)
- 仙元繁和(ボッシュ) 10
- 宮川和久(JKC)

3位決定戦

- 4 須田和男(プレステージ)
- 飯野貴浩(プレステージ)
- 10 仙元繁和(ボッシュ)
- 宮川和久(JKC)

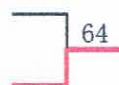

優勝 鈴木孝明(プレステージ)
長野 誠(プレステージ)

2位 三石 昇(t.t.Mt)
浅倉 隆(t.t.Mt)

3位 仙元繁和(ボッシュ)
宮川和久(JKC)

4位 須田和男(プレステージ)
飯野貴浩(プレステージ)

男子 55歳以上

- 1 野澤 聡(JKC)
- 川上洋一(JKC)
- 2 菊池一男(STC)
- 大島市郎(プレステージ)
- 3 荻野一郎(森林)
- 高橋信男(森林)
- 4 柄澤一雄(ブルドンウイン)
- 雨宮 仁(プレステージ)
- 5 菊池二美夫(t.t.Mt)
- 落合富士夫(t.t.Mt)
- 6 根岸宣夫(森林)
- 鈴木則安(森林)
- 7 東郷忠明(STC)
- 亀田一意(STC)
- 8 荒川 勉(二十人会)
- 須長定夫(二十人会)

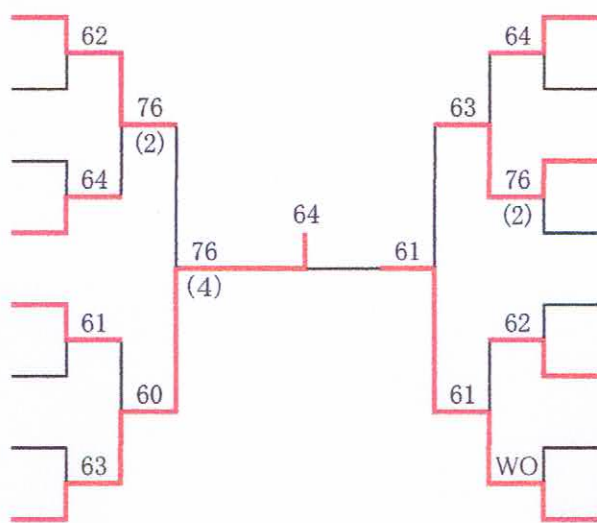

- 沖田辰之(ブルドンウイン) 9
- 清水信一(ブルドンウイン)
- 菅原由起夫(t.t.Mt) 10
- 齊藤 聡(t.t.Mt)
- 関谷勝巳(プレステージ) 11
- 三島 章(プレステージ)
- 菊田岳範(STC) 12
- 田井耕司(STC)
- 新尾浩二(森林) 13
- 和田 豊(森林)
- 河野哲也(サンデー) 14
- 小久保浩一(サンデー)
- 小澤克美(JKC) 15
- 広瀬正二(JKC)
- 今中隆雄(ブルドンウイン) 16
- 村田福男(ブルドンウイン)

3位決定戦

- 1 野澤 聡(JKC)
- 川上洋一(JKC)
- 11 関谷勝巳(プレステージ)
- 三島 章(プレステージ)

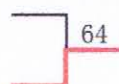

優勝 荒川 勉(二十人会)
須長定夫(二十人会)

2位 今中隆雄(ブルドンウイン)
村田福男(ブルドンウイン)

3位 関谷勝巳(プレステージ)
三島 章(プレステージ)

4位 野澤 聡(JKC)
川上洋一(JKC)

女子 35歳以上

| | 齊藤正美(プレステージ) 柴崎知子(プレステージ) | 井出ひろみ(t.t.Mt) 川瀬 道(BreakOut) | 小林恵美(プレステージ) 須田真由美(石の蓮華堂) | 勝敗 | 順位 |
|---|---------------------------------|---------------------------------|------------------------------|------|----|
| 1 | 齊藤正美(プレステージ) 柴崎知子(プレステージ) | 6-0 | 2-6 | 1勝1敗 | 2位 |
| 2 | 井出ひろみ(t.t.Mt) 川瀬 道(BreakOut) | 0-6 | 1-6 | 0勝2敗 | 3位 |
| 3 | 小林恵美(プレステージ) 須田真由美(石の蓮華堂) | 6-2 | 6-1 | 2勝0敗 | 1位 |

優勝 小林恵美(プレステージ)
須田真由美(石の蓮華堂)

女子 55歳以上

- 1 播本峰子(STC)
栗原浩美(STC)
- 2 金子美奈子(ミッキーズ)
大平恵美子(ミッキーズ)
- 3 田中久美子(サンデー)
野口明美(サンデー)

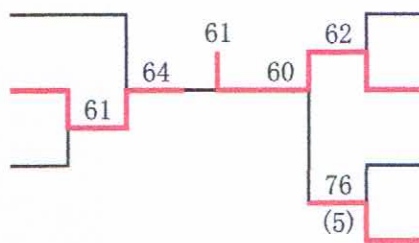

- 田中節子(STC) 4
- 小野寺ミヤ子(STC) 4
- 堀越文子(石の蓮華堂) 5
- 松原久美(石の蓮華堂) 5
- 高井綾子(千年谷) 6
- 鈴木みち子(ヤッチーズ) 6
- 石井早苗(ミッキーズ) 7
- 大川敏子(ジェネル) 7

優勝 堀越文子(石の蓮華堂)
松原久美(石の蓮華堂)

2位 金子美奈子(ミッキーズ)
大平恵美子(ミッキーズ)

女子 45歳以上

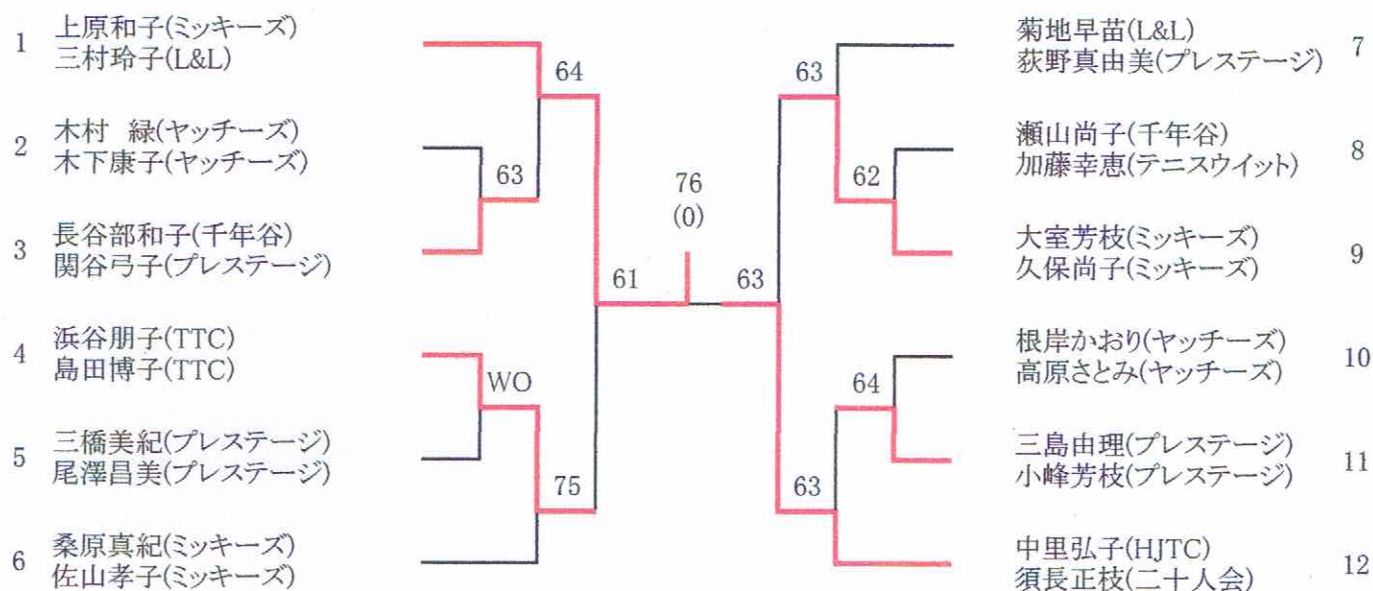

3位決定戦

- 4 浜谷朋子(TTC)
島田博子(TTC)
- 9 大室芳枝(ミッキーズ)
久保尚子(ミッキーズ)

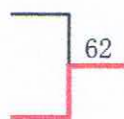

優勝 上原和子(ミッキーズ)
三村玲子(L&L)

2位 中里弘子(HJTC)
須長正枝(二十人会)

3位 大室芳枝(ミッキーズ)
久保尚子(ミッキーズ)

4位 浜谷朋子(TTC)
島田博子(TTC)