

# 男子シングルスA

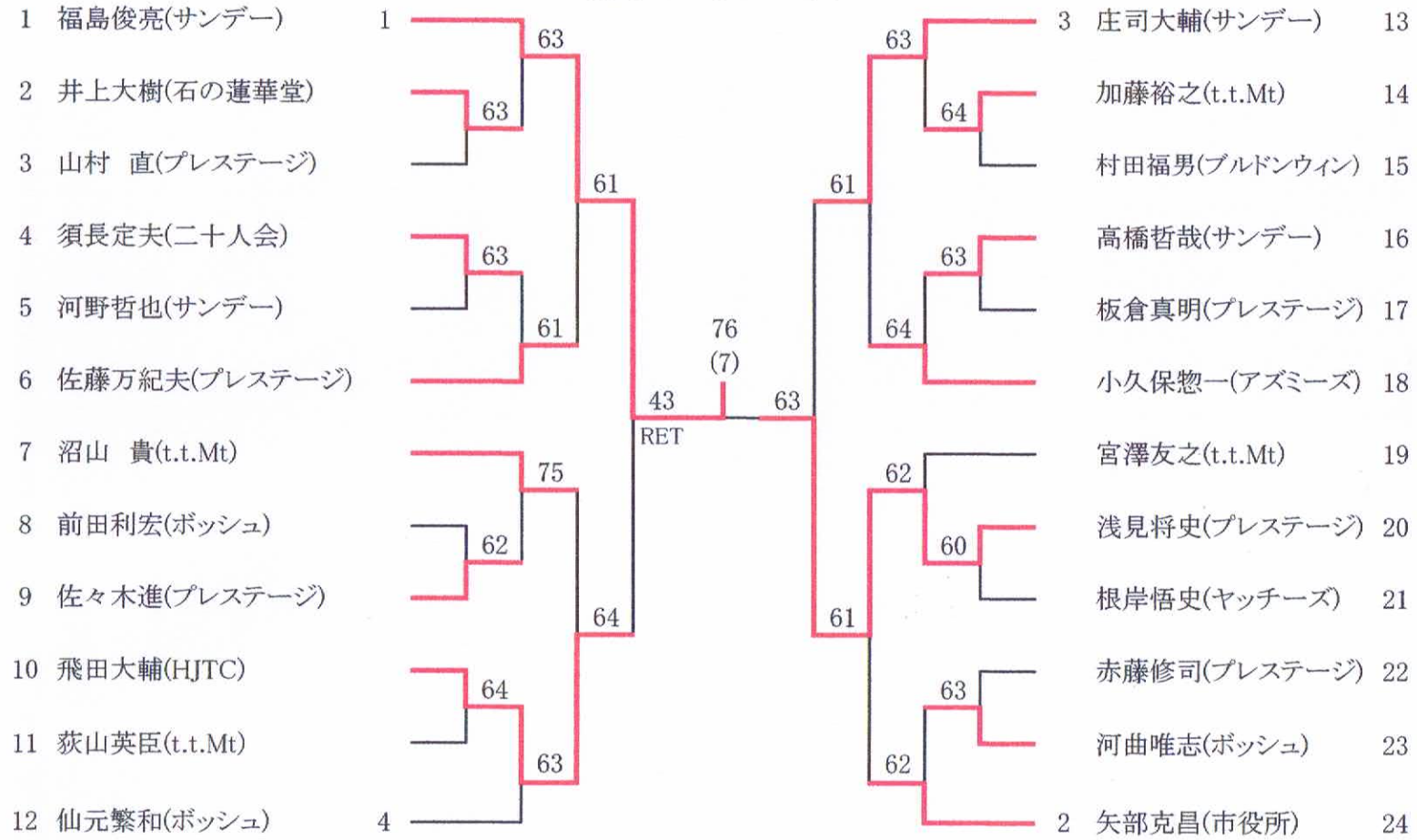

## 3位決定戦

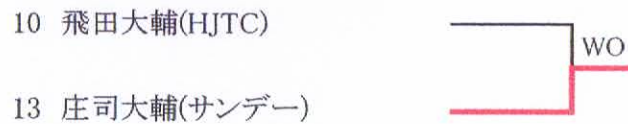

優勝	福島俊亮(サンデー)
2位	浅見将史(プレステージ)
3位	庄司大輔(サンデー)
4位	飛田大輔(HJTC)

男子シングルスB

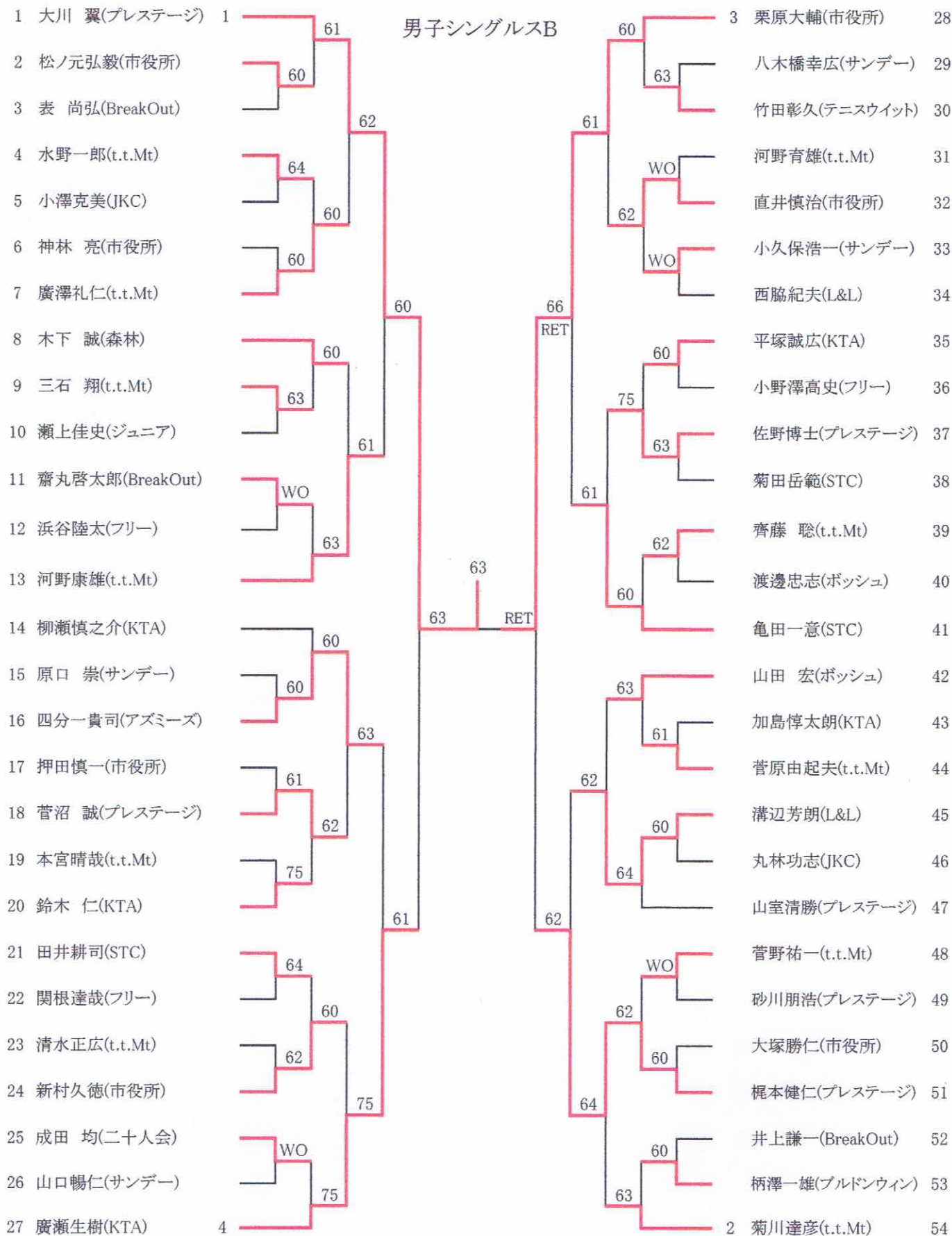

3位決定戦

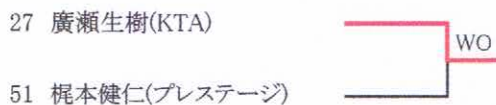

優勝 大川 翼(プレステージ)

2位 栗原大輔(市役所)

3位 廣瀬生樹(KTA)

4位 梶本健仁(プレステージ)

# 女子シングルスA

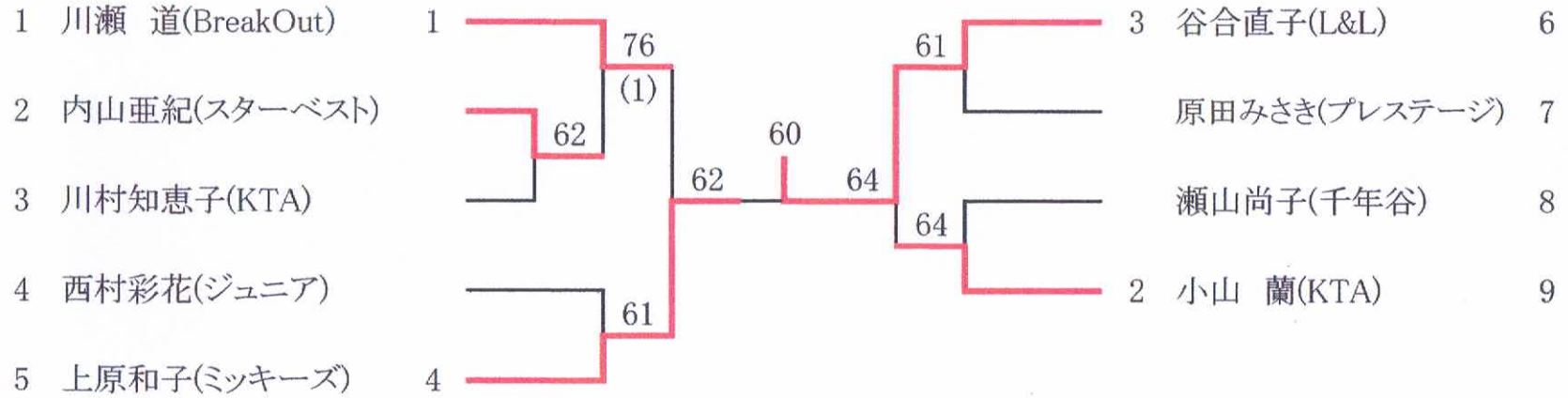

## 3位決定戦

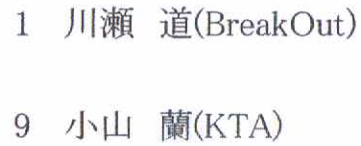

優勝	谷合直子(L&L)
2位	上原和子(ミッキーズ)
3位	小山 蘭(KTA)
4位	川瀬 道(BreakOut)

# 女子シングルスB

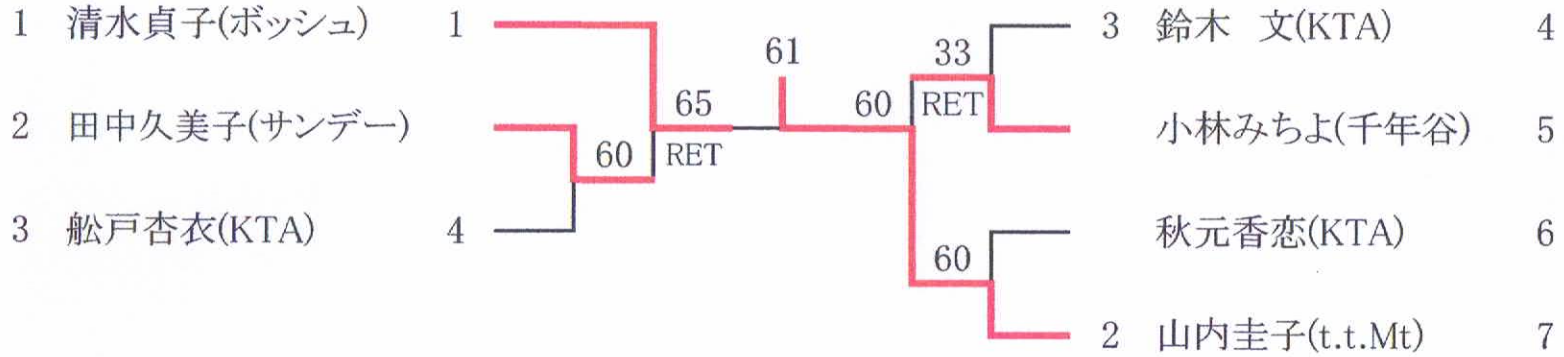

## 3位決定戦

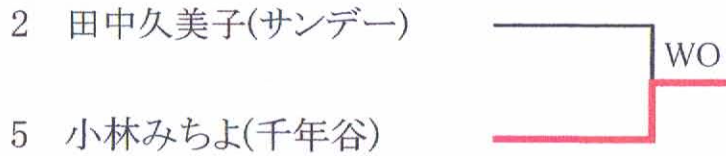

優勝	山内圭子(t.t.Mt)
2位	清水貞子(ボッシュ)
3位	小林みちよ(千年谷)
4位	田中久美子(サンデー)

男子シングルスA 親善試合

5	河野哲也(サンデー)	}	62
22	赤藤修司(プレステージ)		

男子シングルスB 親善試合

15	原口 崇(サンデー)	}	63
17	押田慎一(市役所)		
6	神林 亮(市役所)	}	62
43	加島惇太朗(KTA)		
22	関根達哉(フリー)	}	62
10	瀬上佳史(ジュニア)		
46	丸林功志(JKC)	}	61
36	小野澤高史(フリー)		
22	関根達哉(フリー)	}	63
36	小野澤高史(フリー)		
14	柳瀬慎之介(KTA)	}	55
6	神林 亮(市役所)		

女子シングルスB 親善試合

6	秋元香恋(KTA)	}	33
3	船戸杏衣(KTA)		